



hd PL32i

PowerLine Stick

Der **hd PL32i** ist ein passiver 1-Wege-Säulenlautsprecher mit eleganter Optik und hervorragenden Klangeigenschaften. Die 32 leistungsstarke 3“-Breitbandchassis erzeugen ein kohärentes Schallfeld mit einer zylindrischen Wellenausbreitung. Dank der echten Zylinderwelle wird im Vergleich zu anderen Säulenlautsprechern eine bessere Sprachverständlichkeit erreicht und prädestiniert den hd PL32i PowerLine Stick für den Einsatz in schwierigen akustischen Umgebungen wie Kirchen, Bahnhöfen, Flughäfen oder Konzerthallen, wo Klarheit, Leistung und ein unaufdringliches Aussehen ist erforderlich. Die große Tragweite von bis zu 38 m und horizontale Abdeckung von 80° sorgt für effiziente Beschallungslösungen mit nur wenigen Lautsprechern. Die geschirmten 3“-Chassis erzeugen ein druckvolles Klangbild bei gleichzeitiger HiFi-Auflösung. Der durchgehende U-Schacht für M6-Vierkantmuttern auf der Rückseite des Lautsprechers ermöglicht die Anbringung sämtlicher Halterungen. Innenliegende Klemmanschlüsse sorgen für einen werkzeugfreien und schnellen Anschluss des Lautsprechers. Für optimale Anpassung an die Raumarchitektur kann der Lautsprecher in allen RAL-Farben und Sonderlängen individualisiert werden.

Features

- echte Zylinderwelle
- elegantes Design
- präzise, gleichmäßige Schallabstrahlung
- Abstrahlwinkel 80° x 5°
- exzellente Sprachverständlichkeit
- dezente Raumintegration
- 100V-Version erhältlich
- Sonderanfertigungen möglich

Anwendung

Flughäfen, Bahnhöfe, Konferenzräume, Hotels, A/V Installationen, Multimedia Anwendungen, Tagungsräume, TV-Studios, Kirchen, Livemusik, DJ, Konzerthäuser, Rundfunk

Modell	hd PL32i
Bestellnummer	40158
Prinzip	Zylinderwelle
Bestückung	32x 3“ Breitbandchassis
Impedanz	8 Ω
Abstrahlung (hor x ver)	80° x 5°
Frequenzgang (-6dB)	70 Hz - 18 kHz
Sensitivity (1W / 1m)	98 dB
Belastbarkeit AES / Peak	1200 / 1680 W
SPLmax @ 10% THD	129 dB
Gehäuseausführung	pulverbeschichtetes Aluminiumprofil schwarz, Stahlgitter mit Akustikschaum, Klemmterminal innenliegend, Kabeleinlass hinten, inkl. 2x M6 Mutter
Optionen	Speakon NL4 (Art. 900109) RAL-Farbe (Art. 1070) Sonderlänge (Art. 40715) Wetterfest (Art. 40610) 100V-Übertrager (Art. 1074)
Gewicht	20 kg
Abmessungen (B x H x T)	108 x 2649 x 104 mm

hd PL32i Datenblatt

Abmessungen [mm]

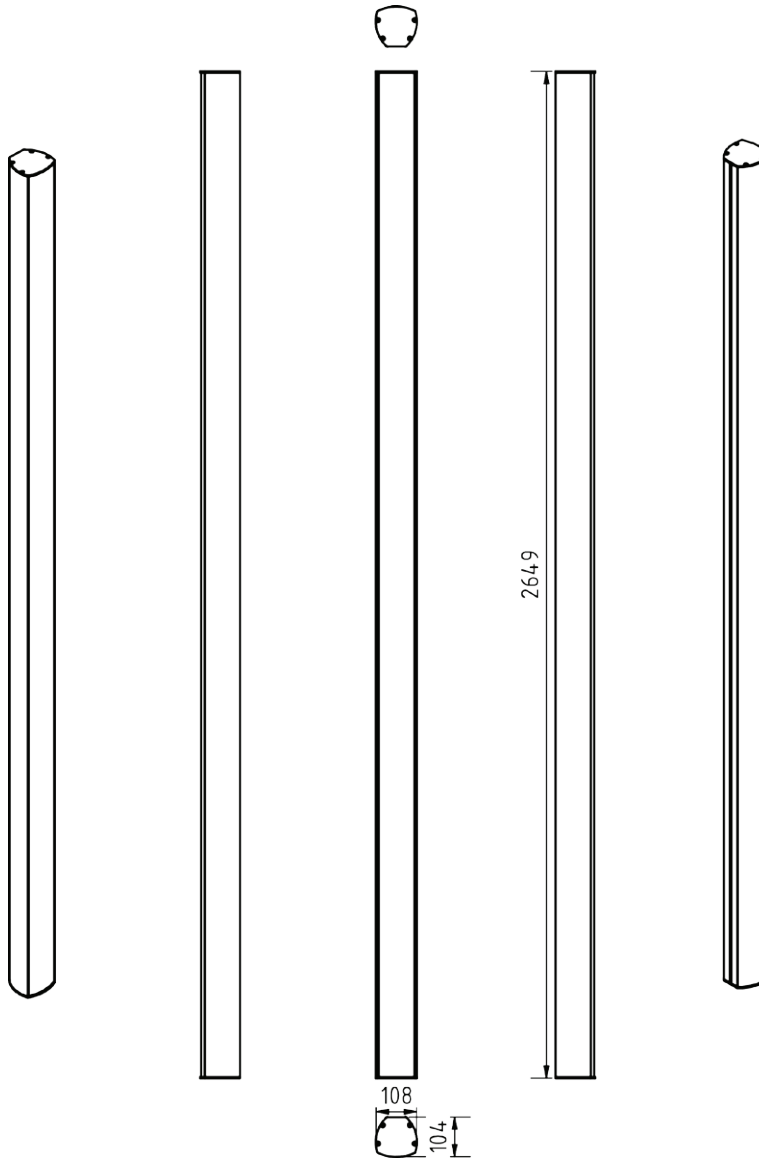

Impedanz

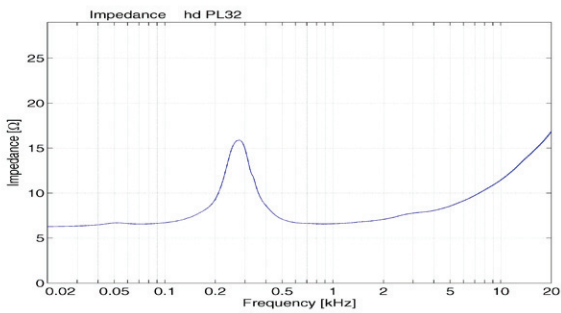

Horizontale Isobaren

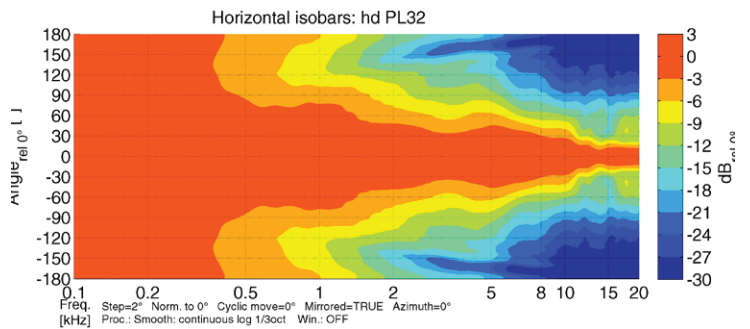

Frequenzgang mit DSP Preset

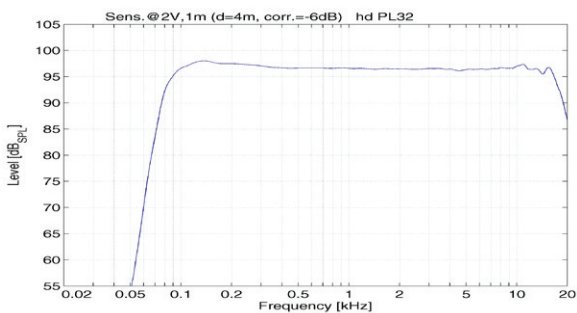

Vertikale Isobaren

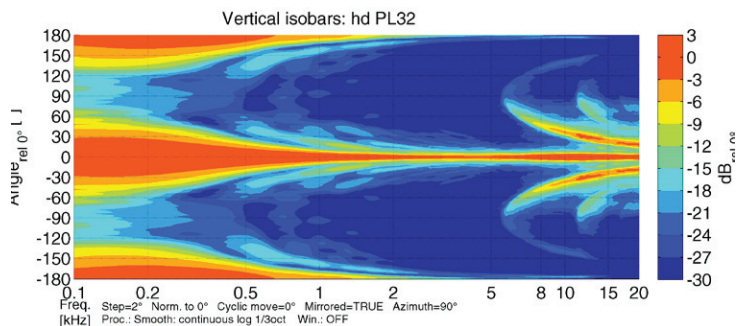

hd PL32i Datenblatt

Zubehör



Sonderlänge

Sonderlänge des Lautsprechers nach Kundenwunsch

Bestellnummer: 40715 (bis 3000 mm Gesamtlänge)



RAL-Farbe

Sonderfarbe pro Artikel nach RAL-Farbe

Bestellnummer: 1070



Wetterfest

Imprägnierung gegen Wittereinflüsse

Bestellnummer: 40610

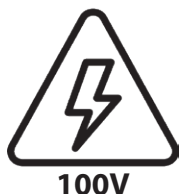

100V-Übertrager

integrierter 100V-Übertrager mit drei Leistungsabgriffen (30/15/7,5 W)

Bestellnummer: 1074

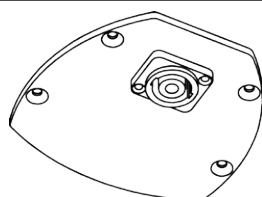

Deckel mit NL4

geschlossener Bodendeckel mit SpeakCON NL4 Buchse

Bestellnummer: 900109



Montageadapter für mobile Anwendungen

Verwendung mit Stativadapter 19780 zur einfachen und schnellen Montage mit zwei Flügelschrauben in mobilen Anwendungen

Bestellnummer: 900851 (schwarz RAL 9005)

hd PL32i Datenblatt

Zubehör



Stativadapter 19780

Stativadapter zum Neigen von bis zu 30° auf einem 35 mm Stativ

Tragfähigkeit:	15 kg
Abmessungen (B x H x T):	59 x 87 x 131 mm
Bestellnummer:	900856 (schwarz RAL 9005)



Wandhalter 24481

Wandabstand 110 mm, seitlich schwenkbar mit Neigung bis 30°

Tragfähigkeit:	25 kg
Abmessungen (B x H x T):	120 x 220 x 110 mm
Bestellnummer:	900852BLK (schwarz RAL 9005) 900852W (weiß RAL 9010)

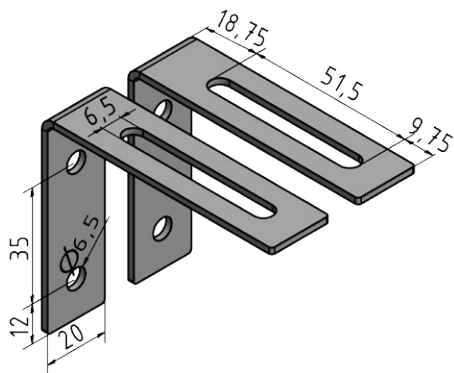

L-Winkelhalter-Set

Dezentes L-Winkelhalter-Set zur extrem nahen Montage an der zu befestigenden Wand. Seitlich schwenkbar mit Neigung bis 5°. Gehäusedeckel werden mit M6 Gewinden ausgestattet. Inkl. 2x M6x14 Außensechskant-Schrauben

Tragfähigkeit:	30 kg
Abmessungen (B x H x T):	20 x 60 x 80 mm
Bestellnummer:	900106 (in RAL-Farbe von Lautsprecher)